

ИНСТРУКЦИЯ ПО МОНТАЖУ

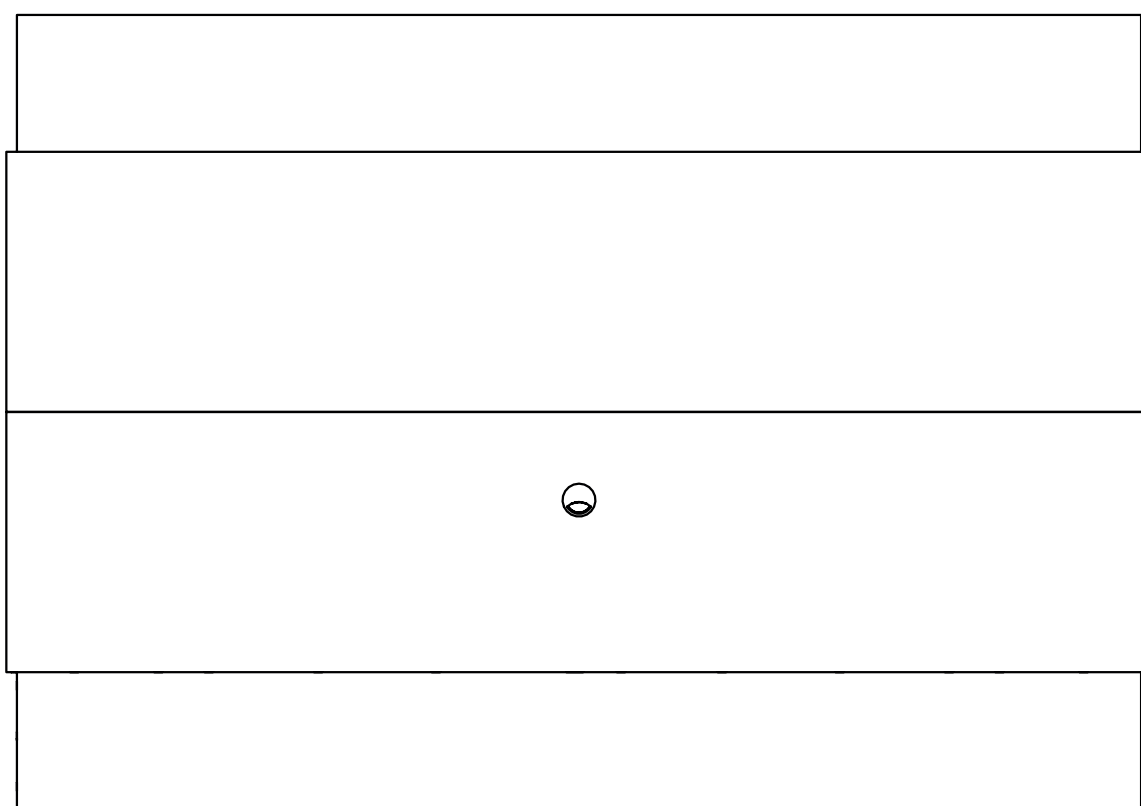

COD: 254100

REV. 02

ПЕРЕД УСТАНОВКОЙ



Никогда не поднимайтесь и не опирайтесь на мебель. Это может привести к несчастным случаям.

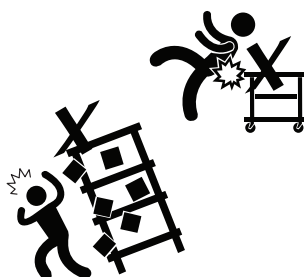

Используйте упаковочные материалы для того чтобы покрыть поверхность зоны сборки.

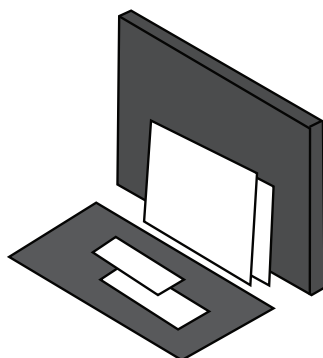

Определите детали, обращая внимание на номер, напечатанный на их краях.

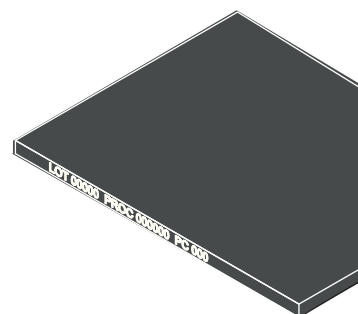

ИНСТРУКЦИЯ ПО УХОДУ



Протирайте мебель влажной тряпкой и мягким моющим средством. Не используйте абразивные и химические продукты.



ПЕРЕНОСКА

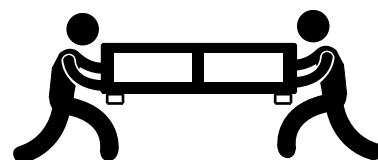

Переносите мебель осторожно, не тащите ее. При переноске используйте помощь других людей.

КРЕПЛЕНИЯ



Определите и рассортируйте крепежи и детали, используемые в сборке. На каждой упаковке есть этикетка с указанием деталей и места их использования.

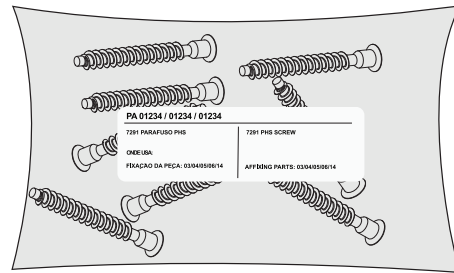

cod. 4157-4x

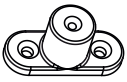

A

cod. 1669-8x

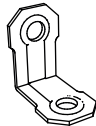

B

ЗАГЛУШКА КАНАЛА
ПОД КАБЕЛЬ

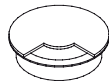

C

cod. 2014-3x

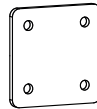

D

cod. 9070-5x

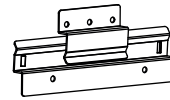

E

cod. 0348-2x



F

cod. 2088-10x



G

cod. 3557-51x

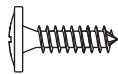

H

cod. 3706-24x



I

cod. 6244-10x

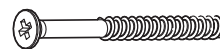

J

cod. 3527-16x



K

КРЕПЛЕНИЕ ДЛЯ ТВ

1x

L

KIT LED-1x

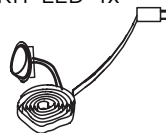

M

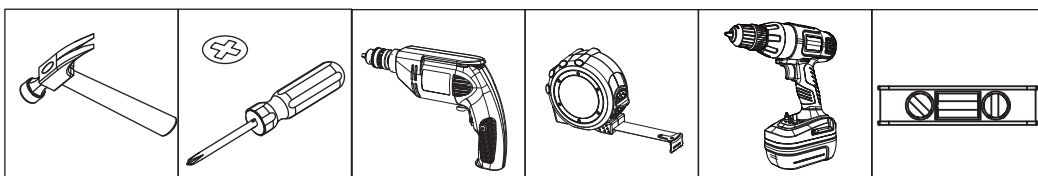

ОПИСАНИЕ

РАЗМЕРЫ: длина 2170 мм
 высота 1352 мм
 глубина 80 мм

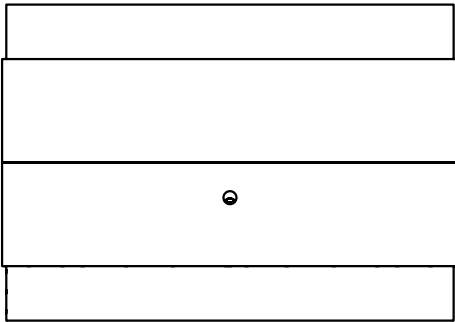

CÓD:254100				
PEÇA PART PIEZA	QUANTIDADE QUANTITY CANTIDAD	DESCRIÇÃO	ОПИСАНИЕ	DESCRIPCIÓN
20	01	PAINEL INFERIOR	НИЖНЯЯ ПАНЕЛЬ	PANEL INFERIOR
21	01	PAINEL SUPERIOR	ВЕРХНЯЯ ПАНЕЛЬ	PANEL SUPERIOR
22	02	LATERAL PAINEL	ОКОВАЯ СТ.ПАНЕЛИ	LATERAL PANEL
23	02	SARRAFO LAT TRAS.	ЗАДНЯЯ ПОДДЕРЖКА	SOPORTE LATERAL TRAS.
24	04	SARRAFO FRONTAL	ПЕРЕД.ПОДДЕРЖКА	SOPORTE FRONTAL
25	01	PAINEL TRAS. SUP	ВЕРХН.ЗАДН.ПАНЕЛЬ	PANEL SUPERIOR TRAS
26	01	PAINEL TRAS. INF	НИЖН.ЗАДН.ПАНЕЛЬ	PANEL INFERIOR

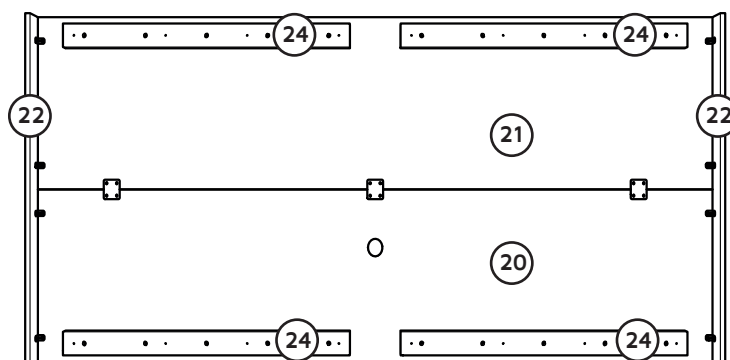
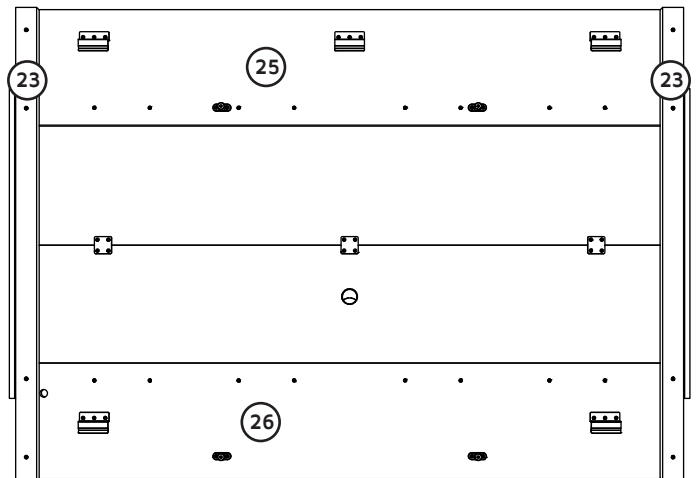
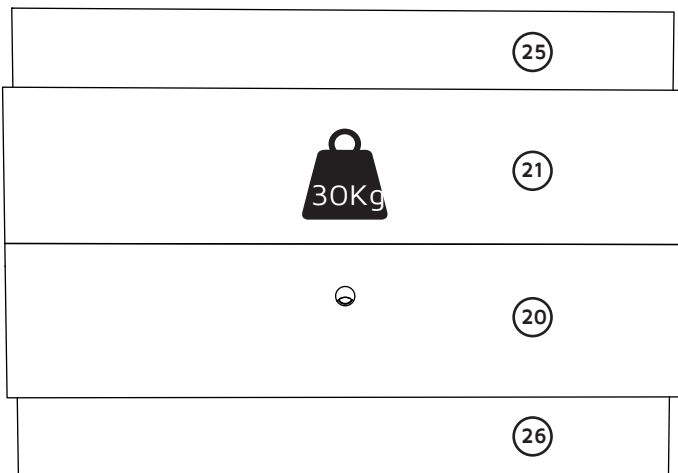

30Kg = 66Lb

01

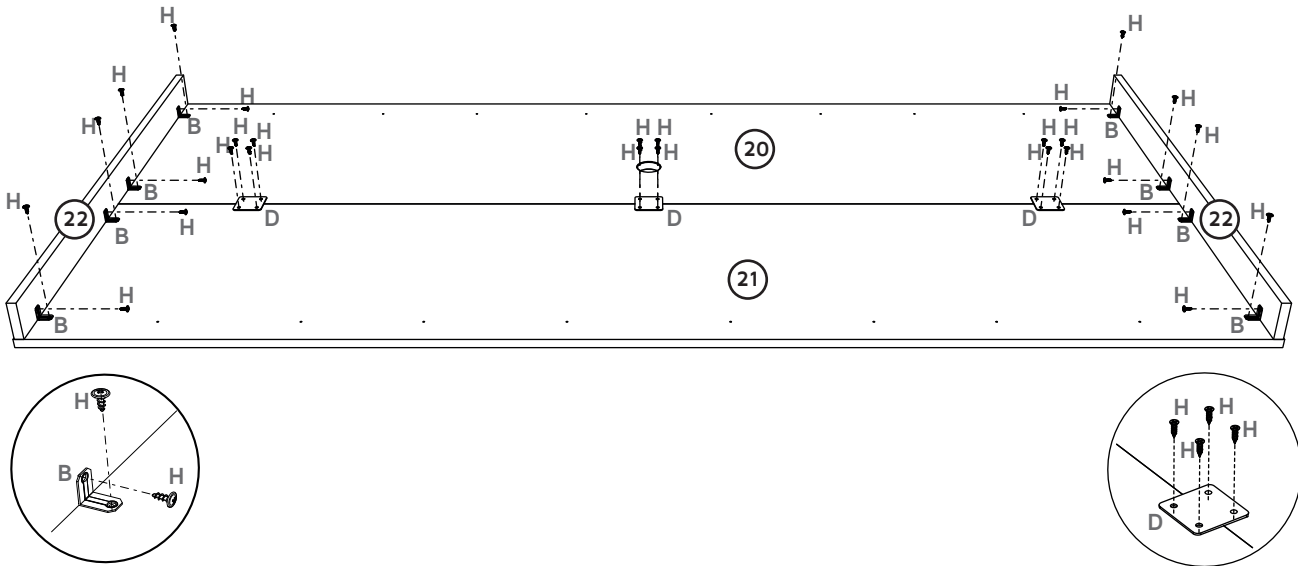

02

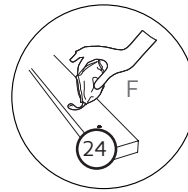

ИСПОЛЬЗУЙТЕ КЛЕЙ ПЕРЕД КРЕПЛЕНИЕМ

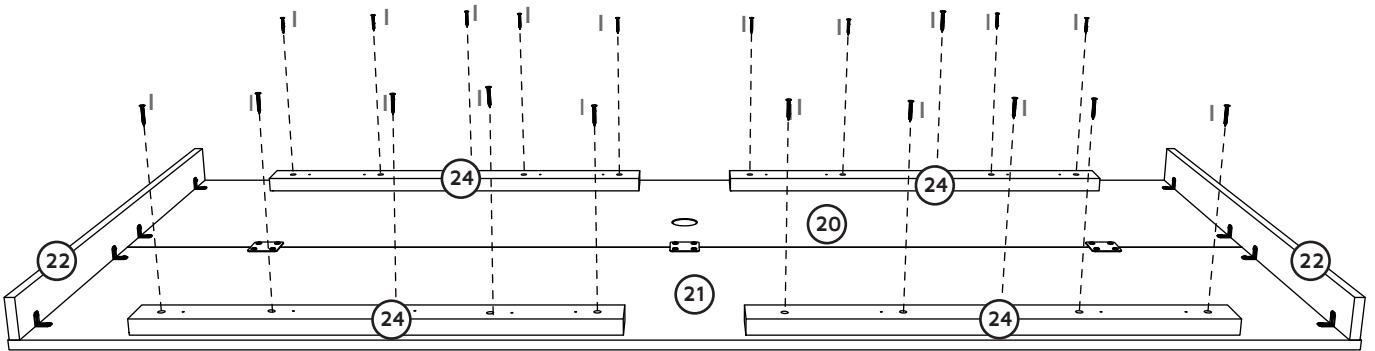

03

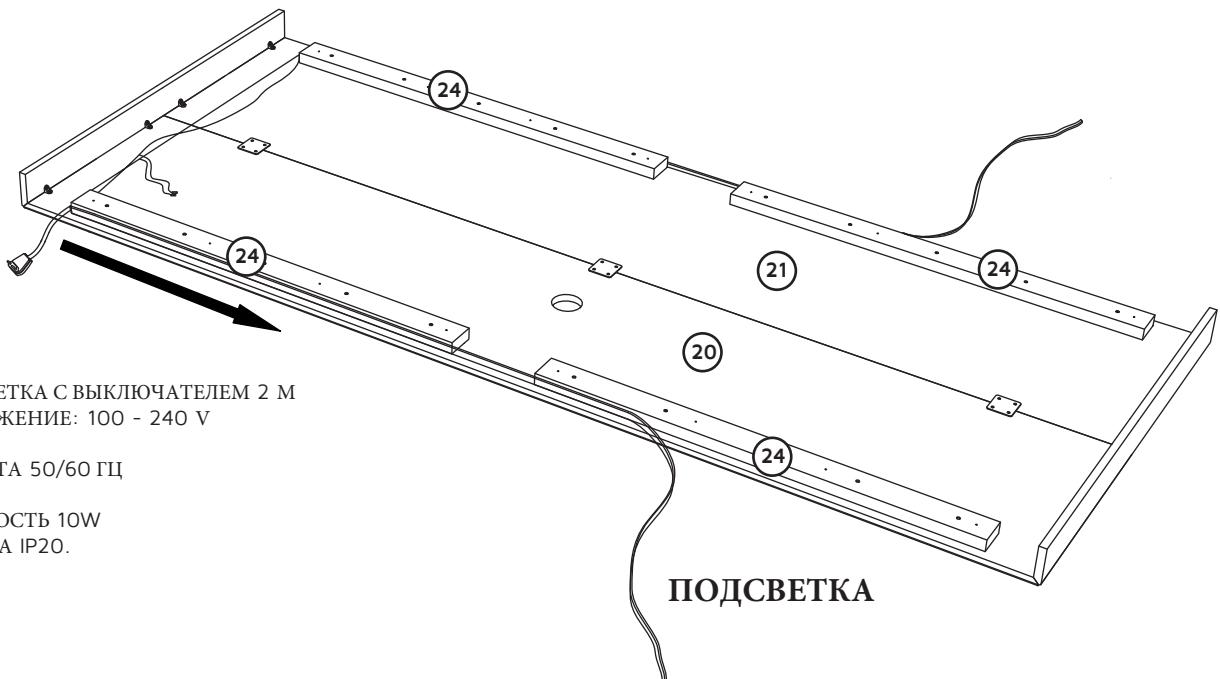
**ВНИМАНИЕ**ПОДСВЕТКА ДОЛЖНА БЫТЬ
УСТАНОВЛЕНА НА ЭТОМ ЭТАПЕ

ПОДСВЕТКА С ВЫКЛЮЧАТЕЛЕМ 2 М
НАПРЯЖЕНИЕ: 100 - 240 V

ЧАСТОТА 50/60 ГЦ

МОЩНОСТЬ 10W
ЗАЩИТА IP20.

ПОДСВЕТКА

04

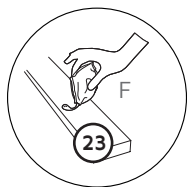
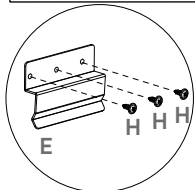
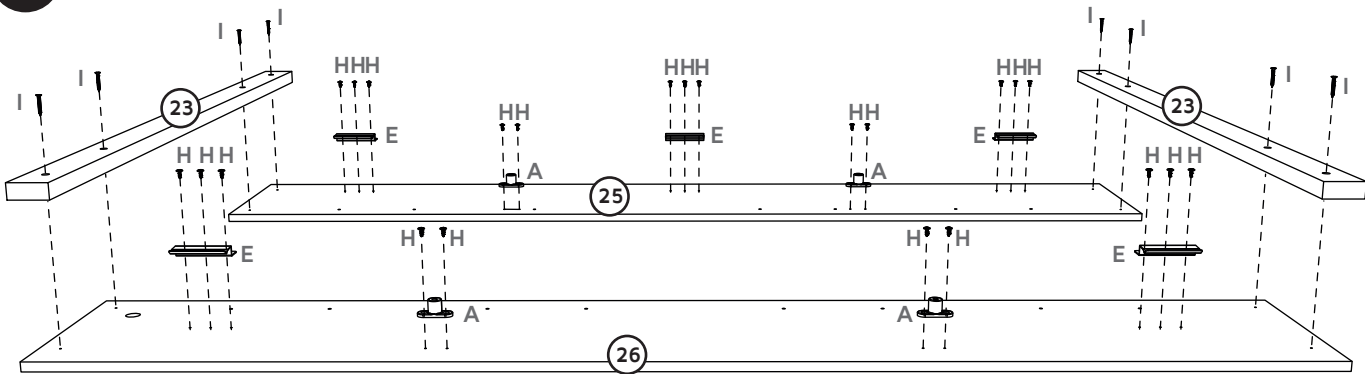

ИСПОЛЬЗУЙТЕ КЛЕЙ ПЕРЕД КРЕПЛЕНИЕМ

05



ВНИМАНИЕ

* ВЫКЛЮЧАТЕЛЬ ДОЛЖЕН БЫТЬ
УСТАНОВЛЕН НА ЭТОМ ЭТАПЕ

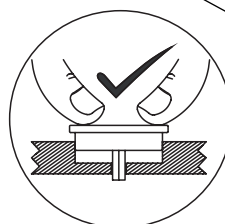
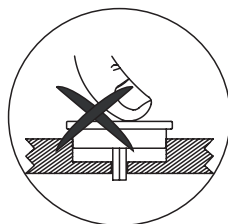
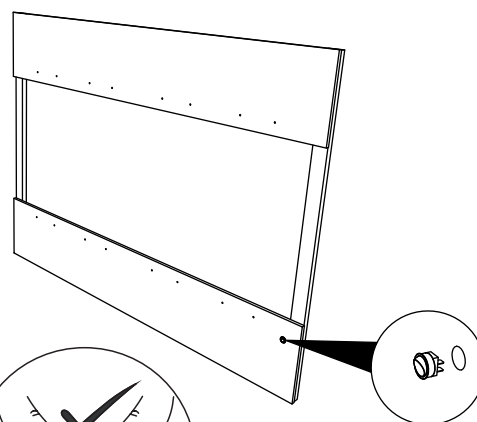

06

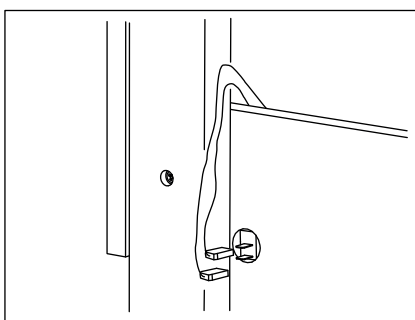
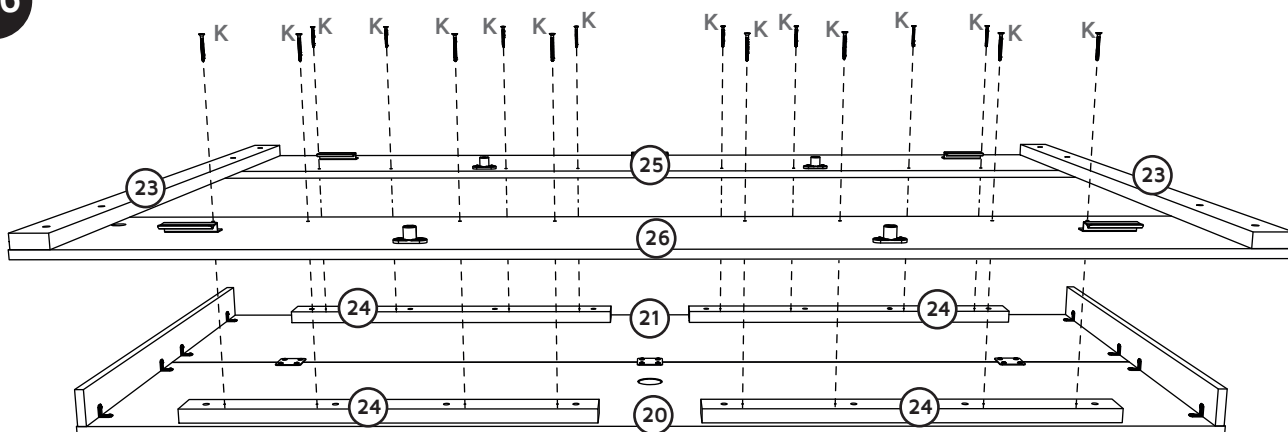

07

СДЕЛАЙТЕ ЗАМЕРЫ В ММ ПЕРЕД ТЕМ, КАК СВЕРЛИТЬ СТЕНУ

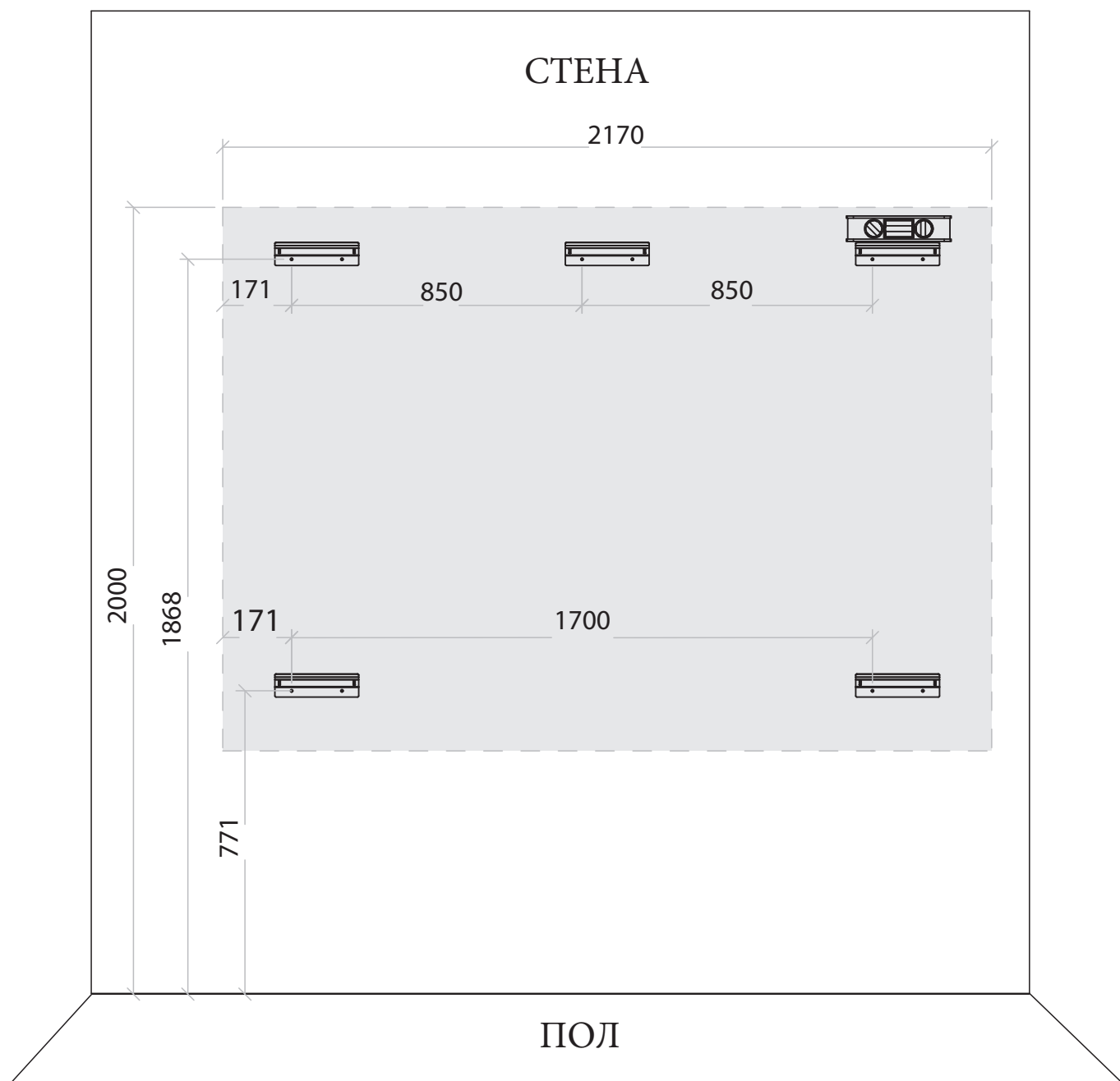
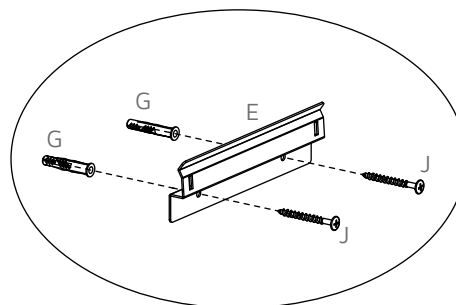
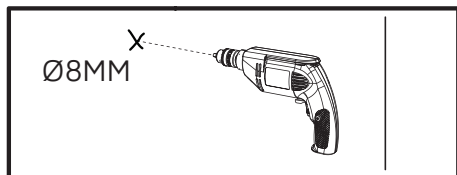
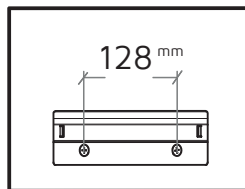

08

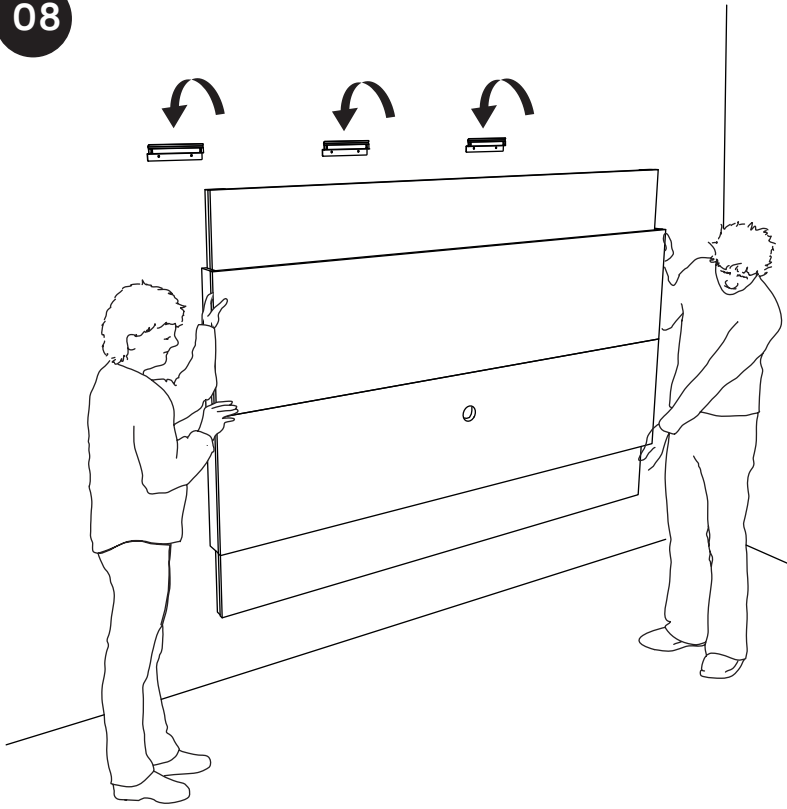

ВНИМАНИЕ
ПРОСУНЬТЕ КАБЕЛЬ ПЕРЕД ТЕМ КАК
ВЕШАТЬ ПАНЕЛЬ НА СТЕНУ

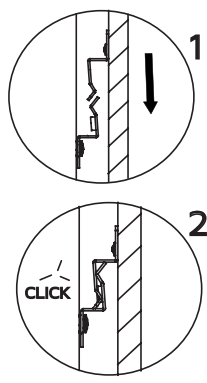

09

